

OLDALFALI SPLIT KLÍMABERENDEZÉS

Kezelési útmutató

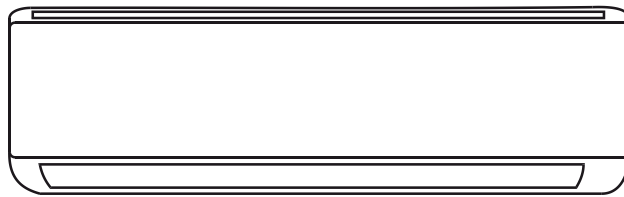

TAC-09CHSA/JEI
TAC-12CHSA/JEI
TAC-18CHSA/JEI
TAC-24CHSA/JEI

Kérjük, figyelmesen olvassa el a kezelési útmutatót,
mielőtt használatba veszi a készüléket!

JEGYEZZE FEL

Jegyezze fel ide az egység típus- és sorozatszámát:

Egység típusa:.....

Sorozatszáma(i):.....

A sorozatszámokat a berendezések oldalára ragasztott címkén találja.

Eladó cég neve, címe, bélyegzője:

.....
.....
.....
.....
.....
.....
.....
.....
.....
.....

Vásárlás dátuma:

Üzembe helyezés dátuma:

A karbantartások javasolt gyakorisága: alkalom/év

Javasolt időpont: tavasz nyár ősz tél

OLVASSA EL A HASZNÁLATI ÚTMUTATÓT

A használati útmutatóban hasznos tanácsokat talál a készülék használatára és karbantartására vonatkozóan. Csak egy kis odafigyelés sok pénzt és fáradságot takaríthat meg Önnek, amíg a légkondicionálót használja.

A leggyakoribb problémák megoldását a „Mielőtt szerelőt hívna” című fejezetben találhatja. E fejezet tanulmányozása révén szerelő kihívása nélkül is megoldhatja a legtöbb problémát.

TARTALOM

Jegyezze fel.....	2. oldal
Tartalomjegyzék.....	3. oldal
Figyelmeztetés.....	4 - 6. oldal
A készülék felépítése.....	7 - 8. oldal
Kényszer üzem.....	9. oldal
A távirányító használata.....	10 - 18. oldal
Tisztítás és karbantartás.....	19 - 20. oldal
Hiba elhárítás.....	21 - 22. oldal
Műszaki adatok.....	23. oldal
Jótállási feltételek.....	24 - 29. oldal
Fontos figyelmeztetés.....	30. oldal

A kezelési utasításban az alábbi szimbólumokat használjuk:



Ez tiltást jelent



Ez okvetlen betartandó dolgot jelent



Veszélyes hulladékot jelöl, ezért csak szelektíven gyűjtendő és speciális ártalmatlanítást igényel.



◆ Figyelmeztetés

KÉRJÜK FIGYELMESEN OLVASSA EL A HASZNÁLATI ÚTMUTATÓT AZ ÜZEMELTETÉS MEGKEZDÉSE ELŐTT!



Ha túl magas a feszültség, akkor az egységek könnyen megsérülhetnek, ill. túl alacsony feszültség esetén a kompresszor erősen rezonálhat és így a rendszer tönkremehet.

A feszültségnek kisebb ingadozásokkal stabilnak kell lennie!

A feszültségnek kisebb ingadozásokkal stabilnak kell lennie!



Ha hosszabb ideig nem használja a berendezést, akkor áramtalanítsa azt! A lerakódó por melegedést, ill. tüzet okozhat!

Melegedést illetve tüzet okozhat.



Soha ne vágja el és ne toldja meg a tápkábelt!

Melegedést illetve tüzet okozhat.

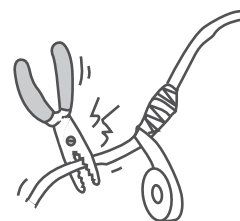
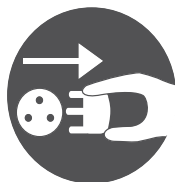

Ha a készülék üzemel, akkor ne tartsa hosszabb ideig nyitva az ajtókat, ill. ablakokat, mert ettől csökken a készülék hatékonysága!

Ha a készülék üzemel, akkor ne tartsa hosszabb ideig nyitva az ajtókat, ill. ablakokat, mert ettől csökken a készülék hatékonysága!

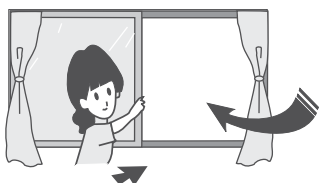

Ne akadályozza a levegő útját a szívó-, ill. kifújó nyílásoknál sem a beltéri, sem a kültéri egységnél, mert ettől csökken a hatékonyság és a készülék is tönkremehet!

Ne akadályozza a levegő útját a szívó-, ill. kifújó nyílásoknál sem a beltéri, sem a kültéri egységnél, mert ettől csökken a hatékonyság és a készülék is tönkremehet!

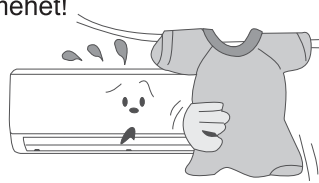

Az elektromos bekötéskor olyan kis-megszakítót kell alkalmazni, amely elegendő teljesítményű a készülék hőérzékelői által történő leállások és újraindítások áramának átengedéséhez.

Az elektromos bekötéskor olyan kis-megszakítót kell alkalmazni, amely elegendő teljesítményű a készülék hőérzékelői által történő leállások és újraindítások áramának átengedéséhez.



Ha égett szagot, és/vagy füstöt érzékel, akkor azonnal kapcsolja ki a készüléket és hívjon szakembert! Ennek elmulasztása a készülék tönkremenetelét és tüzet okozhat.

Ha égett szagot, és/vagy füstöt érzékel, akkor azonnal kapcsolja ki a készüléket és hívjon szakembert! Ennek elmulasztása a készülék tönkremenetelét és tüzet okozhat.



Gyúlékony anyagokat, spray-ket, gázpalackot ne tartson a készülék 1 m-es körzetén belül! Tüzet, ill. robbanást okozhat!

Gyúlékony anyagokat, spray-ket, gázpalackot ne tartson a készülék 1 m-es körzetén belül! Tüzet, ill. robbanást okozhat!

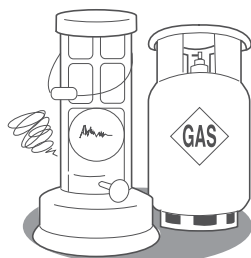

Ne javítsa saját kezűleg a berendezést! A szakszerűtlen beavatkozás balesetveszélyes és akár halált is okozhat! Hiba, ill. rendellenes működés esetén forduljon mindig szakemberhez!

Ne javítsa saját kezűleg a berendezést! A szakszerűtlen beavatkozás balesetveszélyes és akár halált is okozhat! Hiba, ill. rendellenes működés esetén forduljon mindig szakemberhez!

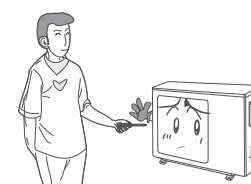

◆ Figyelmeztetés

KÉRJÜK FIGYELMESEN OLVASSA EL A HASZNÁLATI ÚTMUTATÓT AZ ÜZEMELTETÉS MEGKEZDÉSE ELŐTT!



Sérült elektromos kábellel tilos a gépet üzemeltetni! Ha a vezeték megsérült, hívjon szakembert és azzal cseréltesse ki azt!



A légáram irányát mindig megfelelően állítsa be! A beállítás-hoz használja a távirányítót és ne kézzel mozgassa a terelő lamellákat!

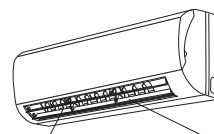

legező zsalu

terelő zsalu



Se kézzel, se eszközzel ne nyúljon a kifúvó nyílásokba! Személyi sérülést, ill. a készülék meghibásodását okozhatja!

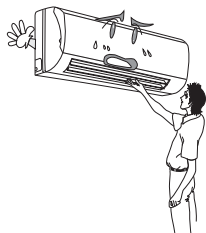

Közvetlen a légáram elé tilos állatokat, ill. növényeket helyezni! Azok megbetegedhetnek ilyen esetben!

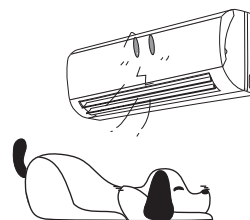

Ne fúvassa a hideg levegőt közvetlenül önmagára! Betegséget okozhat!

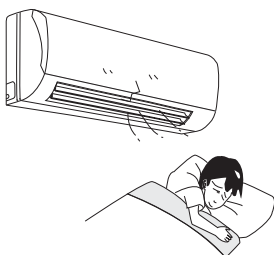

A készülék légkondicionálásra lett tervezve! Nem alkalmas ruha szárításra, élelmiszer tartósítására, stb. és azt tilos is más célra alkalmazni!

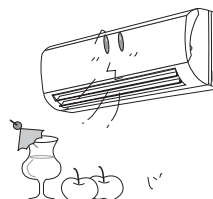

A készülékre fröccsenő víz áramütést, ill. a készülék meghibásodását okozhatja!



A készülék alatt, ill. közvetlen előtte tilos főzni! A gőzök a készülék meghibásodását okozhatják, ill. a helyiség komfortját is ronthatják az így keletkező szagok!

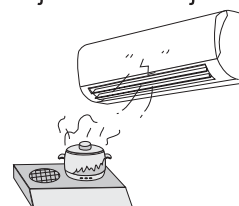

◆ Figyelmeztetés

KÖTELEZŐ IDŐSZAKOS KARBANTARTÁS (NEM INGYENES!)

A klímaberendezések a szakszerű beszerelésen, beüzemelésen túlmenően időszakosan karbantartást igényelő készülékek, ezért azok elvégzése (elvégeztetése) garanciális feltétel. Ahhoz, hogy a berendezés megbízhatóan és energiatakarékosan üzemeljen, normál üzemi körülmények között csak hűtős készüléknél évente legalább egyszeri (szezonzárkor), hűtő-fűtő berendezéseknél, pedig évente legalább kétszeri (tavaszi, őszi) karbantartás javasolt.

Amennyiben közepesen nehéz, esetleg extrém körülmények között üzemel a berendezés, akkor sokkal gyakrabban kell elvégezni a karbantartási munkákat. A szükséges gyakoriságra vonatkozóan kérjen útmutatást a beszerelő szakembertől és azt jegyeztesse be a kezelési utasítás elején lévő, arra a célra szolgáló rovatba.

Az időszaki karbantartás során elvégzendő műveletek:

- a készülék mechanikai állapotának (törés, repedés, lazulás, szigetelések,
- vibrációk, rezgések stb.) ellenőrzése szükség szerinti megszüntetése
- a hőcserélők tisztaságának ellenőrzése, szükség szerinti megtisztítása
- a hűtőközeg töltet meglétének ellenőrzése, szivárgásvizsgálat (szivárgás
- esetén a szivárgás megszüntetése és a készülék újbóli üzembe helyezése a
- módosított szerviztechnológia szerint)
- beszívott levegő hőmérséklet mérés
- befűjt levegő hőmérséklet ellenőrzés
- az áramfelvétel ellenőrzése
- hűtőközeg nyomás ellenőrzés
- a készülék üzem közbeni zajszintjének ellenőrzése
- a biztonsági és szabályzó elemek ellenőrzése, szükség szerinti beállítása
- teljes üzemi próba (az összes funkció kipróbálása és ellenőrzése)

A módosított szerviztechnológiai előírásai szerint az elvégzett vizsgálatot dokumentálni kell, ezért a fenti műveletek elvégzéséről készített, a mérési eredményeket is rögzítő munkalap egy példányát mindig kérje el a karbantartást végző szerelőtől és azt tegye a Jótállási jegyhez.

Ne próbálja saját kezűleg beavatkozni a hűtőkörbe és ne szedje szét saját kezűleg a terméket! Ezt a feladatot mindig bízza szakemberre!

A készülék felépítése

Beltéri egység	
No.	Megnevezés
1	Előlap
2	Szűrő
3	Opcionális szűrő
4	LED Display
5	Jel vevő
6	Sorkapocs fedél
7	Ionizátor
8	Zsaluzat
9	Vészüzem gomb
10	Adattábla
11	Zsaluzat
12	Távírányító

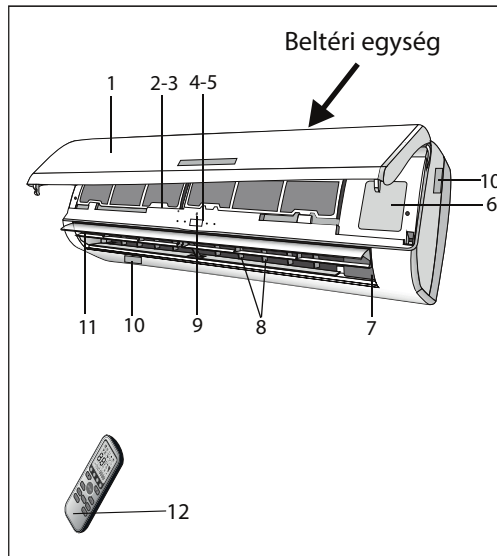

Kültéri egység	
No.	Megnevezés
13	Kifúvó rács
14	Adattábla
15	Sorkapocs fedél
16	Gáz szelep
17	Folyadék szelep

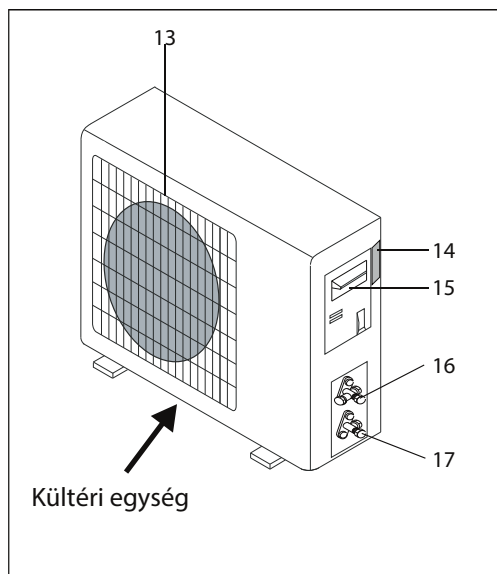

Megjegyzés: az ábra csak illusztráció a készülék valóságos kinézete ettől eltérő is lehet.

Beltéri egység kijelző

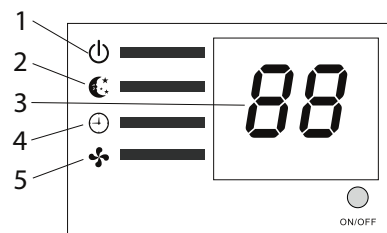
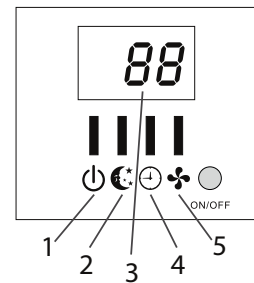
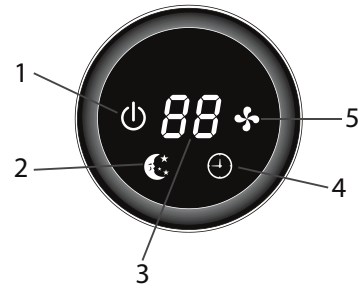
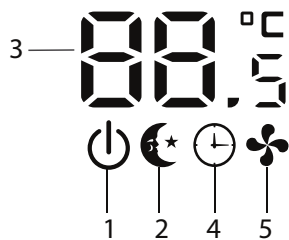
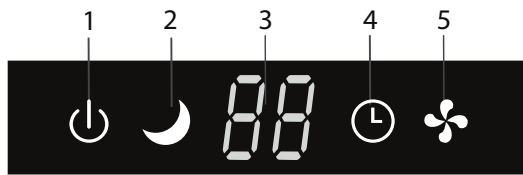
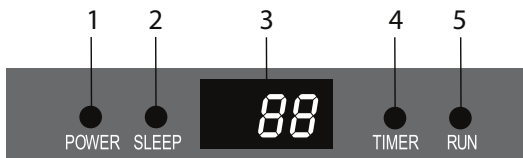

No.	Led		Function
1	POWER / tápfeszültség		Az ikon aktív, ha a berendezés feszültség alatt van
2	SLEEP / éjszakai üzem		SLEEP mode / éjszakai üzemelés
3	Hőmérséklet /hibakód		(1) Időzített üzemben világít (2) Kijelzi a hibakódot, ha van ilyen
4	TIMER / időzítés		Időzített üzemben világít
5	RUN / üzemelés		Az ikon megjelenik a berendezés bekapcsolásakor és eltűnik kikapcsoláskor

Az ikonok kinézete és elhelyezkedése modell függő. A jelentésük azonban változatlan.

Vészüzem és automatikus újraindítás

Automatikus újraindítás

Az automatikus újraindítás funkció gyárilag be van programozva. Áram kimaradáskor a gép tárolja a beállításokat és az áram visszatérte után automatikusan újra indul az előzetes beállításokkal.

A funkció kikapcsolása:

1. Kapcsolja ki és áramtalanítsa a berendezést
2. Tartsa lenyomva a vészüzem gombot és közben adja vissza az áramot
3. Tartsa lenyomva a vészüzem gombot (kb. 10 mp.)
4 rövid sípolás fogja jelezni, hogy a funkció kikapcsolva.

- Az újbóli bekapcsolás ugyanilyen módon történik.

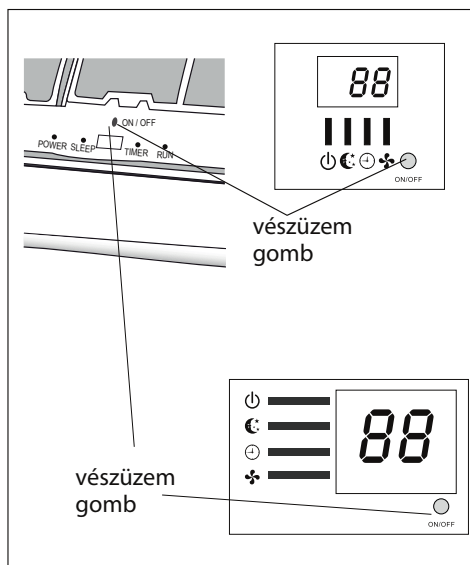

Vészüzem funkció

Ha a távirányító elromlik, az alábbiak szerint tudja működtetni a berendezést:

Nyissa fel az előlapot, hogy hozzáférjen a vészüzem gombhoz.

1. Egy megnyomás (egy sípszó) HŰTÉS üzemmód
2. Két megnyomás (3 mp.-en belül) (két sípszó) FŰTÉS üzemmód
3. A kikapcsoláshoz csak egyszer kell megnyomni a gombot (egy hosszú sípszó)
4. Kényszer üzemben 30 perc után a berendezés hűtésben automatikusan 23°C beállításra áll, és a ventilátor sebessége automatikus.

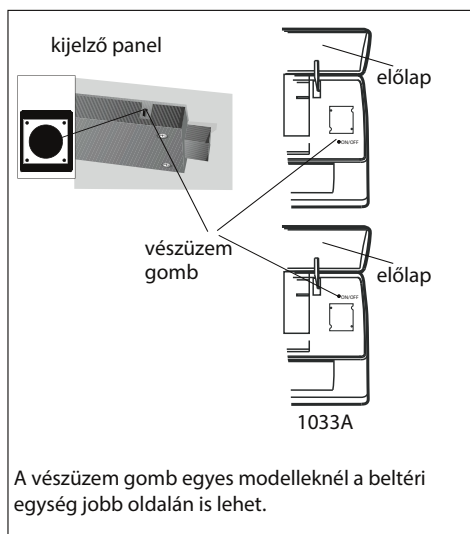

- ⚠ A vészüzem gomb alakja és elhelyezkedése modellenként eltérő lehet, de a funkció mindig azonos.

Megjegyzés: a külső statikai nyomás minden modell esetében 0 Pa.

Távírányító

No.	Gomb	Funkció
1	▲ (TEMP UP)	A megnyomásával növelhető a hőmérséklet / idő beállított értéke
2	▼ (TEMP DN)	A megnyomásával csökkenthető a hőmérséklet / idő beállított értéke
3	ON/OFF	A megnyomásával kapcsolható be és ki a berendezés
4	FAN	A ventilátor fokozat kiválasztása: auto / alacsony / közepes / magas
5	TIMER	Megnyomása után állítható az automatikus kikapcsolás időzítés
6	SLEEP	Megnyomásával aktiválható az éjszakai üzemmód
7	ECO	Hűtés üzemben megnyomva 2°C-al növeli a beállított hőmérsékletet Fűtés üzemben megnyomva 2 °C-al emeli a beállított hőmérsékletet
8	MODE	Ezzel a gombbal választható ki a kívánt üzemmód
9	SUPER or TURBO	A gombbal aktiválható / deaktiválható a SUPER üzem, ami biztosítja hogy a berendezés a lehető leggyorsabban elérje a beállított hőmérsékletet. Hűtés üzemben a berendezés max. ventilátor fokozattal 16 °C beállítással üzemel Fűtés üzemben a berendezés max. ventilátor fokozattal 31 °C beállítással üzemel.
10	SWING	Ezzel a gombbal kapcsolható a zsaluzat legyező mozgása.
11	CLOCK	A gomb megnyomása után a fel/le gombokkal állítható be az idő
12	DISPLAY	Ezzel a gombbal be- / kikapcsolható a LED kijelző
13	HEALTHY	A gomb megnyomásával kapcsolható be / ki az ionizátor (ha van)
14	3D	A gomb megnyomására a függőleges és vízszintes légterelés együttesen legyez
15	RESET	A távirányító újraindítására szolgál
16	ANTI-MILDEW or Mute	A gomb megnyomásával aktiválható a pára lecsapódás elleni védelem, ill. a "csendes" üzem

⚠ A távirányító kinézetében és funkcióiban lehetnek eltérések.

⚠ A gombok kinézetében és elhelyezkedésében modellenként lehetnek eltérések, de a funkciók változatlanok.

⚠ A berendezés sípszóval jelzi, ha a távirányító jelét érzékelté

Távirányító

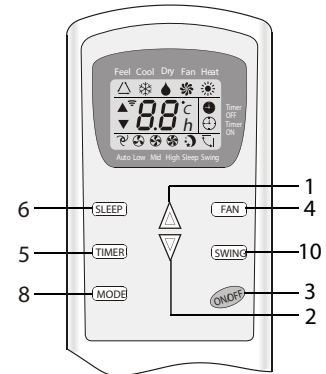
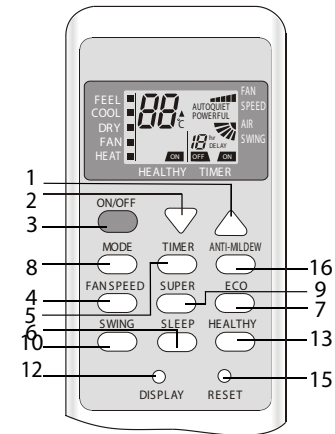
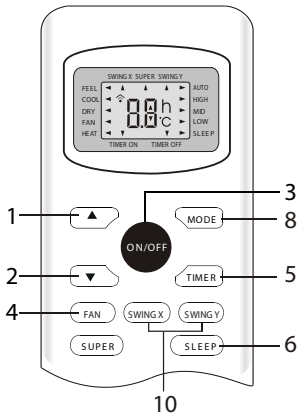
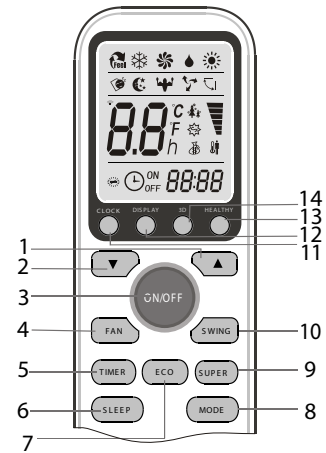
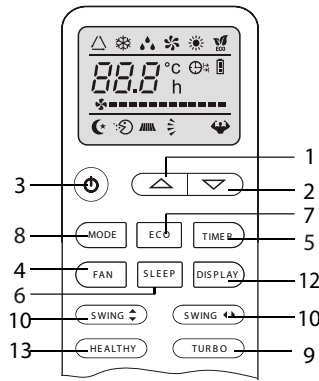
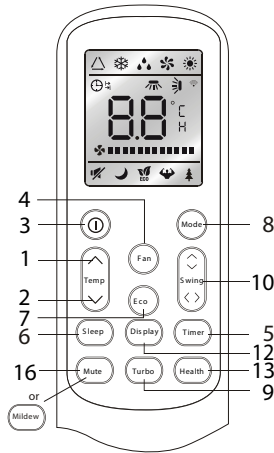

Távirányító

A kijelzőn megjelenő ikonok jelentése

No.	Ikon	Jelentés
1		FEEL (érezlek) üzem kijelző
2		HŰTÉS üzemmód
3		PÁRÁTLANÍTÁS üzemmód
4		VENTILÁTOR üzemmód
5		FŰTÉS üzemmód
6		Jel továbbítás jelző
7		Kikapcsolás időzítés jelző
8		Bekapcsolás időzítés jelző
9		Ventilátor automatikus üzem
10		Ventilátor alacsony fokozat
11		Ventilátor közepes fokozat
12		Ventilátor magas fokozat
13		Éjszakai üzem
14		"Kényelmes alvás" üzem (opció)
15		"Érezlek" üzemmód (opció)
16		Zsalu legyezés jelző
17		Zsalu és légterelő legyezés jelző
18		SUPER jelző
19		Ionizátor jelző
20		ECO üzem jelző
21		ANTI-MILDEW (pára lecsapódás védelem) jelző
22		Elem töltöttség jelző
23		Óra kijelző
24		Mute ("némítás") jelző

Távírányító

Elem csere

A nyíl irányában csúsztatva vegye le az elemtartó fedelét!

Polaritás helyesen helyezze be az új elemeket a tartóba.

Illessze a helyére az elemtartó fedelét!

- ⚠ Csak LRO 3 AAA (1.5V) elemek használhatók. Ne használjon tölthető elemeket! Csak azonos típusú és új elemeket használjon.
- A használt elem veszélyes hulladék! Ne dobja ki, hanem gyűjtse össze és adja le megsemmisítésre.

1. kép:

Az elemfedél alatt található kapcsolókkal az alábbiak állíthatóak:

DIP switch	Funkció
°C	A távírányító Celsius fokban jelez
°F	A távírányító Fahrenheit fokban jelez
Cool	A távírányító csak hűtés üzemmódot engedélyez
Heat	A hűtés és fűtés üzemmód is engedélyezett

A kapcsolók beállítása után ki kell venni az elemeket, majd újra vissza kell tenni.

2. kép:

Amikor behelyezi az elemeket, akkor a kijelzőn a hűtés és a fűtés ikonok villogni kezdenek. Ha ilyenkor megnyomja bármely gombot, azzal programozható a távírányító csak hűtés, vagy hűtés-fűtés üzemre (amelyik ikonnal megnyomja a gombot). Pl. ha a hűtés ikonnal nyomja meg, akkor a berendezés csak hűtés üzemben használható.

- ⚠ Figyelem! Ha csak hűtésre programozta a távírányítót, akkor a fűtés üzem engedélyezése csak az elemek kivétele utáni újbóli programozással tehető meg!

- ⚠ 1. Irányítsa a távírányítót a klímaberendezés felé
- 2. A távírányító és a klímaberendezés között ne legyen semmi olyan akadály, ami korlátozza a jel átvitelét
- 3. Ne tegye olyan helyre a távírányítót, ahol közvetlen napsütés éri
- 4. A távírányító TV-től és más elektromos eszköztől legyen legalább 1 m távolságban

Javasoljuk, hogy a távírányítót mindig tartsa a saját tartójában

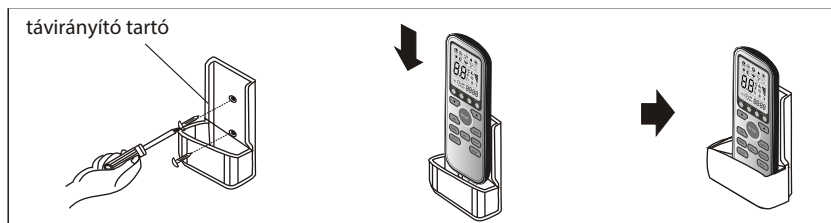
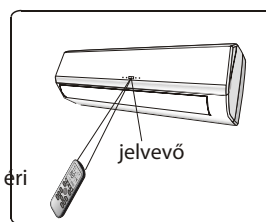
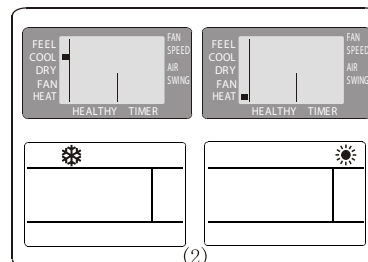
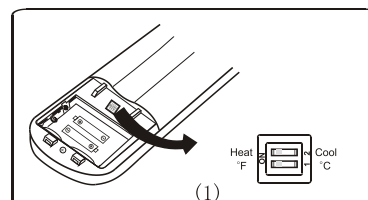
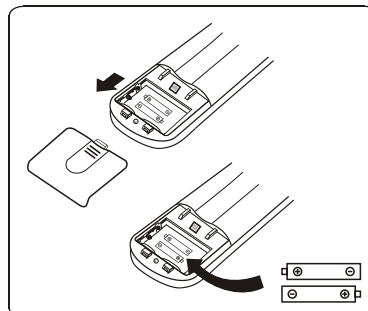

HASZNÁLAT

A ventilátor által beszívott levegő áthalad a szűrőn, majd a hőcserélőn, lehűl, párártlanítódik, vagy felmelegszik.

A kilépő légáram iránya motoros zsalukkal szabályozható. A vízszintes irány a terelők kézi beállításával szabályozható. Némely típusnál a vízszintes terelők is motorosak lehetnek.

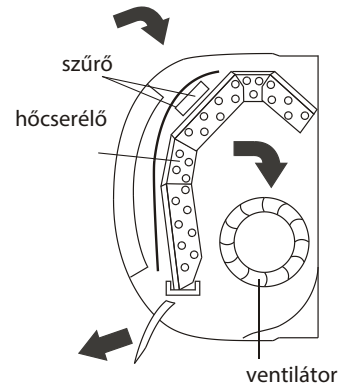

“SWING” A légáram irányítása



- a kifújt levegő egyenesen oszlik el a szobában
- a légáram az optimális irányba állítható

A SWING gombbal lehet bekapcsolni a legyező mozgást, ami a légáramot egyenesen osztja el a szobában

A **SWING** gombbal aktiválható a vízszintes légterelés. Ez nem minden típusnál van!

- hűtésben legyenek a zsaluk vízszintesen
- fűtésben irányítsa a zsalukat lefelé, mert a meleg levegő felfelé törekszik

A vízszintes légterelés (balra - jobbra) kézzel állítható.

⚠ Ezt a beállítást kikapcsolt készüléknél végezze, mert baleset veszélyes!

⚠ A motoros zsalukat soha ne állítsa kézzel, mert tönkre mehet a mechanikája.

⚠ Soha ne nyúljon be a zsaluk mögé és tárgyakat se dugjon be oda, mert baleset veszélyes és a gép is tönkre mehet!

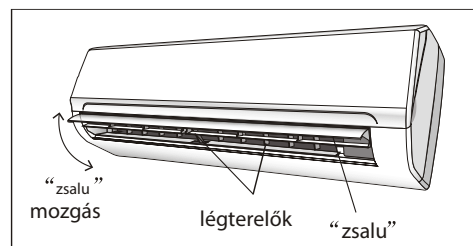
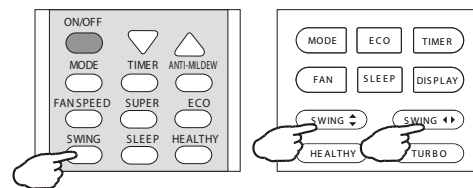
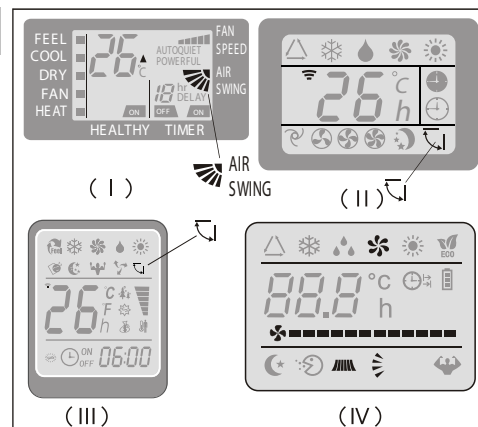

HASZNÁLAT

COOLING (HŰTÉS) üzemmód



Hűtés módban le tudjuk hűteni a szoba levegőjét, ami egyúttal páráltanítódik is.

A hűtés funkció a MODE gombbal választható ki. Nyomkodja a gombot addig, míg a kijelzőn meg nem jelenik a hűtés ikonja.

A hűtés funkció csak akkor üzemel, ha a hőmérsékletet alacsonyabbra állítja, mint ami a szobában van. A hűtés optimalizálása érdekében állítsa be megfelelően a hőmérsékletet, a ventilátor fordulatót és a zsalu irányát.

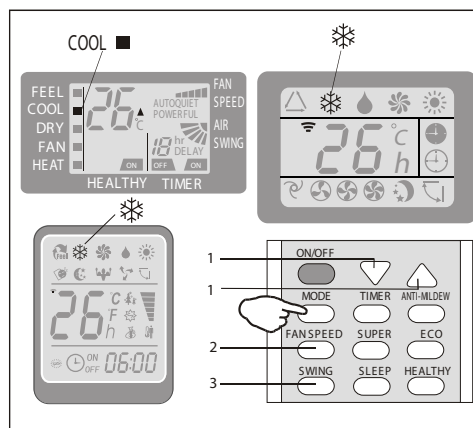

HEATING (FŰTÉS) üzemmód



Ebben a módban fűthető a szoba levegője.

A funkció a MODE gombbal választható ki. Nyomkodja a gombot addig, míg a fűtés ikonja meg nem jelenik a kijelzőn.

A funkció csak akkor üzemel, ha a hőmérsékletet magasabbra állítja a szoba hőmérsékleténél. A fűtés optimalizálása érdekében állítsa be megfelelően a hőmérsékletet, a ventilátor fordulatót és a zsalu irányát.

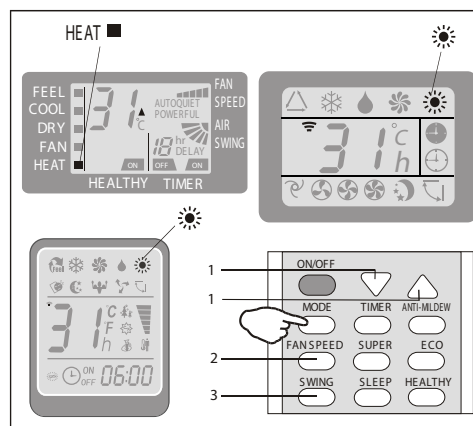

- ⚠ Fűtés üzemben a berendezés automatikus leolvasztással rendelkezik. Ez nélkülözhetetlen, mivel ilyenkor távolítja el a kondenzátorról a jegesedést, ami rontja a fűtés hatásfokát. A ciklus általában 2 - 10 percet vesz igénybe. Ilyenkor a beltéri ventilátor leáll. A leolvasztás után a berendezés automatikusan visszaáll fűtésre.

HASZNÁLAT

TIMER (IDŐZÍTÉS) MÓD----TIMER ON (BE)

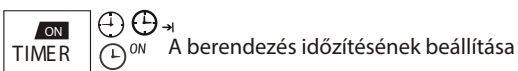

A berendezés időzítésének beállítása
 A bekapcsolás időzítés beállításakor a berendezésnek kikapcsolt állapotban kell lennie.
 Nyomja meg a TIMER gombot, majd állítsa be a kívánt hőmérsékletet
 Nyomja meg ismét a TIMER gombot, majd állítsa be a hátralévő időt
 Nyomja meg ismét a TIMER gombot a beállítás nyugtázásához. A kijelzőn megjelenik a hátra lévő idő.

MEGJEGYZÉS!

Az időzítés beállítása előtt állítsa be az üzemmódot, a ventilátor fordulatot, majd kapcsolja ki a készüléket.

Megjegyzés: A TIMER gomb ismételt megnyomásával törölhető a funkció.
 Megjegyzés: áram kimaradás után újból be kell állítani az időzítést.

TIMER (IDŐZÍTÉS) MÓD----TIMER OFF (KI)

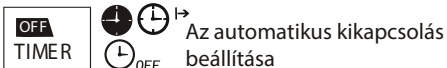

Az automatikus kikapcsolás beállítása
 A TIMER gomb megnyomása után beállítható a hátralévő idő. Ha az időt beállította, akkor nyomja meg ismét a TIMER gombot a nyugtázáshoz.

Megjegyzés: A TIMER gomb ismételt megnyomásával törölhető a funkció.
 Megjegyzés: áram kimaradás után újból be kell állítani az időzítést.

⚠ Megjegyzés: az időzítés fél órás lépésekben programozható.

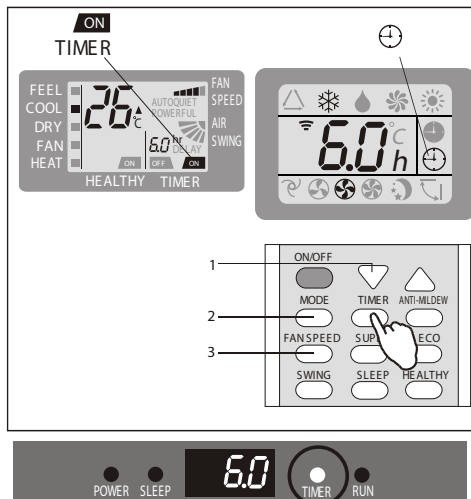

Beltéri kijelző

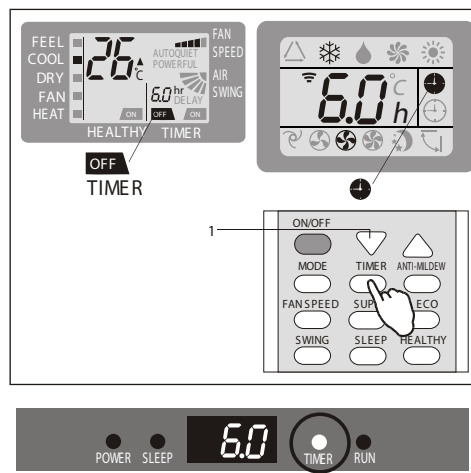

Beltéri kijelző

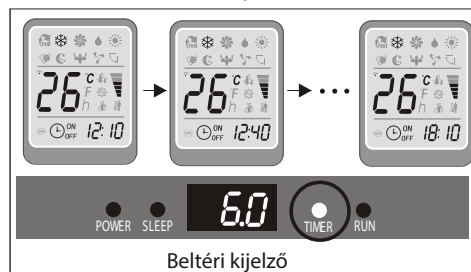

Beltéri kijelző

HASZNÁLAT

FAN (VENTILÁTOR) MÓD



A berendezés ventilátorként üzemel.

Nyomkodja a MODE gombot addig, míg a ventilátor mód jelző ikonja meg nem jelenik a kijelzőn.

A FAN gomb megnyomásával a fordulatszám az alábbi sorrendben változik: alacsony / közepes / magas / automatikus.

A távirányító tárolja az előzetesen beállított sebességet.

FEEL (érezlek) módban a berendezés automatikusan választja meg a ventilátor fordulatot és az üzemmódot.

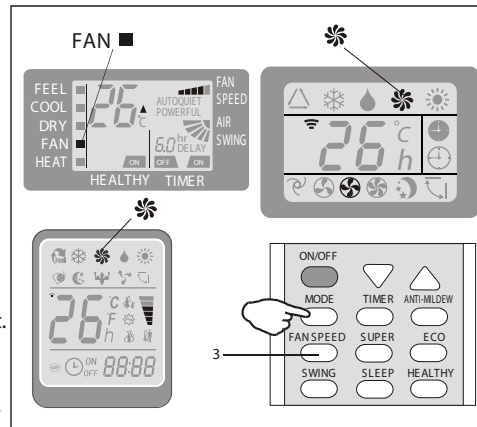

DRY (PÁRÁTLANÍTÁS) MÓD



Ebben a funkcióban a berendezés csökkenti a levegő páratartalmát.

A funkció eléréséhez nyomkodja a MODE gombot addig, amíg a funkcióhoz tartozó ikon meg nem jelenik a kijelzőn.

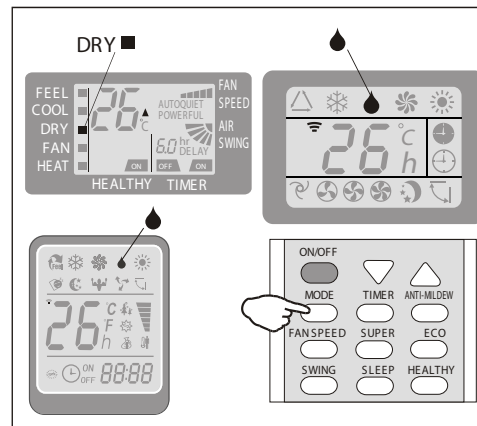

HASZNÁLAT

I FEEL (érezlek) mód



aUTOMATIKUS ÜZEMMÓD.

Az üzemmód eléréséhez nyomkodja addig a MODE gombot, amíg a funkcióhoz tartozó ikon meg nem jelenik a kijelzőn.

Ebben az üzemmódban a ventilátor sebességét és a hőmérsékletet a berendezés automatikusan állítja be a szoba hőmérséklete alapján.

Környezeti hőm.	Üzemmód	automata hőmérséklet
< 20°C	fűtés (hűtő - fűtő modell esetén) ventilátor (csak hűtős modell esetén)	23°C
20°C~26°C	Párátlanítás	18°C
> 26°C	Hűtés	23°C

A funkció optimalizálása érdekében a hőmérséklet állítható ($\pm 2^\circ\text{C}$), továbbá a ventilátor sebessége és a zsalu mozgása is állítható.

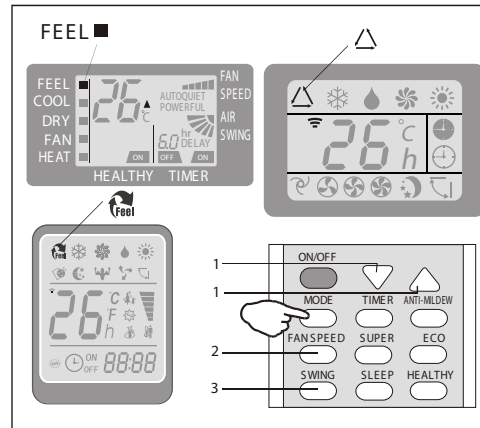

SLEEP (ALVÁS) MÓD



Az üzemmód eléréséhez nyomkodja a SLEEP gombot addig, amíg a  ikon meg nem jelenik a kijelzőn.

Ebben az üzemmódban automatikusan állítódik a hőmérséklet, hogy az alvás alatt kényelmes legyen a környezet.

Hűtésben az első két órában óránként 1°C -al emelkedik a beállított hőmérséklet.

Fűtésben az első két órában óránként 1°C -al csökken a beállított hőmérséklet.

Ebben a módban 10 óra üzemelés után a berendezés automatikusan kikapcsol.

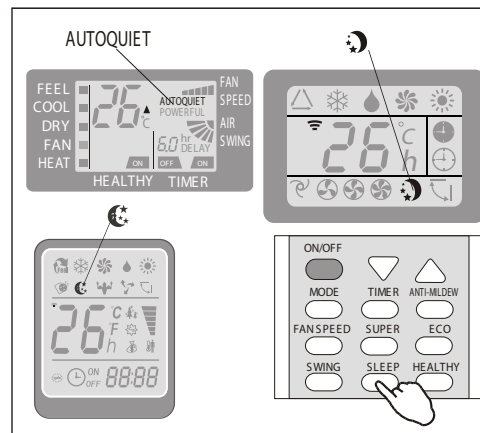

Beltéri kijelző

◆ Tisztítás és karbantartás



A készülék tisztítása előtt áramtalanítsa a berendezést, mert másként áramütést, vagy más súlyos balesetet

okozhat!

Ne használjon oldószert a tisztításhoz, mert az tönkretelheti a készüléket. Csak száraz, vagy enyhén nedves törlővel végezze a tisztítást!

AZ ELŐLAP TISZTÍTÁSA (SZERELJE LE ÉS ÚGY TISZTÍTSA!

Az előlap leszerelése

Két oldalt tartva emelje meg az előlapot a nyilakkal jelölt irányba, majd vegye ki a helyéről

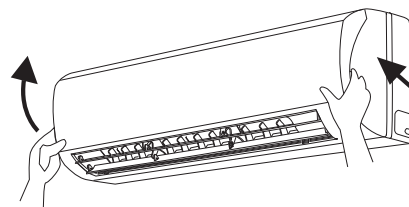

Mosás

A panel mosása semleges tisztítószeres vízben puha kefével történhet. Ha van kijelző ablak, akkor a víz hőmérséklet legyen 45 °C -nál kisebb, mert az ablak deformálódhat.



Az előlap visszahelyezése

A panel két tartócsapját helyezze a készülék nyílásaiba a nyilakkal jelölt irányban, majd pattintsa a helyére azt.

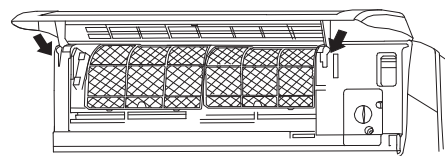

HASZNÁLAT ELŐTT ELLENŐRIZNI!

- Ne legyen akadály a szívó- és kifúvó nyílások előtt!
- A testkábel legyen biztonságosan csatlakoztatva!
- A távirányító elemei ne legyenek lemerülve!
- A kültéri egység tartója ne legyen sérült!

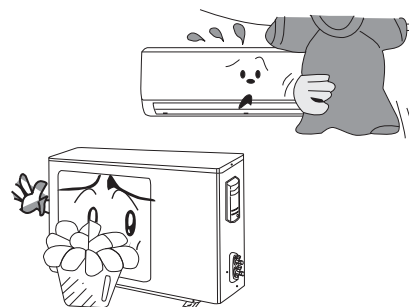

◆ Tisztítás és karbantartás

A SZŰRŐK TISZTÍTÁSA (LEGALÁBB HÁROM HAVONTA)

Megjegyzés:

Ha poros környezetben használjuk a készüléket, akkor a szűrők tisztítását sűrűbben kell elvégezni. A szűrők ki-, és beszerelése közben ne érintse a lamellákat, mert azok sérülést okozhatnak.

A szűrők kivétele

Nyissa ki az előlapot, majd lefelé húzva vegye ki a szűrőket a helyükről.

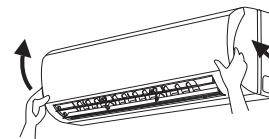

Tisztítás

A szűrők tisztítása lehetséges porszívóval, de ha azok nagyon szennyezettek, akkor langyos, enyhén semleges oldószeres vízzel is moshatók. A hőmérséklet ne legyen magasabb 45 °C -nál, mert a szűrők deformálódhatnak.

Figyelem! A szárítást ne végezze 45 °C -nál melegebb hőmérsékleten!

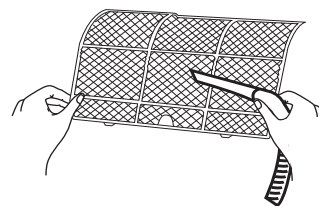

A szűrők visszahelyezése

Lentről felfele tolja vissza a szűrőket a tartósínbe, majd zárja vissza az előlapot.

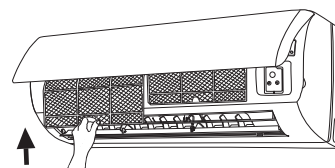

HASZNÁLAT UTÁN...

- Áramtalanítsa a készüléket
- Tisztítsa meg a szűrőt, beltéri-, és kültéri egységet!
- Takarítsa el az esetleges szemetet a kültéri egység környékéről, hogy az ne kerülhessen a gépbe!

◆ Hibaelhárítás

TÜNET

OK

A készülék nem üzemel



- Van áram? Be van dugva a csatlakozó?
- Nincs lekapcsolva a kismegszakító?
- Nem túl alacsony, vagy magas a feszültség? (csak szakember ellenőrizheti)
- Nincs időzítés programozva?

Nem kielégítő a teljesítmény



- A hőmérséklet beállítás megfelelő?
- Nincs akadály a levegő útjában?
- Nem tömődött el a szűrő?
- Az ajtók és ablakok zárva vannak?
- A ventilátor alacsony fokozatban van?
- Nincs valami fűtés a szobában?

A távirányító hatástalan



- Ha túl gyakori kapcsolgatás miatt nem érzékeli a készülék a jelet, áramtalanítsa egy időre, majd próbálja újra.
- Hatótávon belül van, vagy nincs akadály az útjában?
- Lehet, hogy lemerültek az elemek?
- Nem sérült a távirányító?

Vízcseppek a gép alatt

- Túl magas páratartalom a szobában
- Dugult kondenzvíz elvezető
- Lelazult kondenzvíz cső.

Kondenzvíz a kültéri egység alatt

- Hűtés módban a csővezetéken kondenzátum képződhet, ami innen lefolyik
- Leolvasztás üzemben kondenzvíz keletkezhet a gép alatt
- Fűtés üzemben kondenzátum keletkezik a kültéri hőcserélőn

Zaj a beltéri egységből

- A relék kapcsolásakor halk kattanás hallható
- A leolvasztás kezdetekor a készülékből a hűtőközeg áramlási zaja hallható.

◆ Hibaelhárítás

TÜNET

OK

A beltéri egységnél nincs légáram

- Fűtés módban a ventilátor nem indul, amíg a csőhőmérséklet el nem ér egy adott hőfokot, vagy el nem telik 3 perc
- Fűtés módban alacsony külső hőmérséklet
- Párátlanítás módban a ventilátor időnként leáll, hogy a keletkezett vizet ne fújja vissza

Nedves a zsaluzat

- Nagyon párás környezetben hosszú üzem alatt páralecsapódás keletkezhet a zsalukon

AZ ALÁBBI ESETEKBE AZONNAL KAPCSOLJA KI, ÁRAMTALANÍTSA A KÉSZÜLÉKET ÉS HÍVJON SZAKEMBERT!



- Recsegő hang az üzemelés során
- Erős szag a működés alatt
- Víz folyik a gépből
- A kismegszakító gyakran leold.
- Véletlen víz kerül a berendezésbe
- Melegszik az elektromos vezeték



Állítsa le és húzza ki a konnektorból.

Model		TAC-09CHSA/JEI	TAC-12CHSA/JEI	TAC-18CHSA/JEI	TAC-24CHSA/JEI
		Ph-V-HZ	1Ph / 220-240V/50HZ	1Ph-220-240V~50Hz	1Ph-220-240V~50Hz
Tápfeszültség	Teljesítmény	2500 (1000 - 3000)	3200 (1000 - 3500)	5100 (1800 - 5700)	6400 (1500 - 7500)
	Felvett teljesítmény	700 (290 - 1100)	1030 (290 - 1220)	1660 (500 - 2100)	2150 (350 - 2800)
Hűtés	Névleges áramfelvétel	4,2 (1,8 - 5,0)	4,7 (1,3 - 5,6)	7,6 (2,3 - 9,6)	9,8 (1,7 - 13,5)
	Pdesignc	2500	3200	5100	6400
	SEER	6,10	6,10	6,1	6,10
Fűtés	Teljesítmény	2500 (1000 - 3200)	3200 (1000 - 4000)	5100 (1800 - 6500)	6600 (1500 - 8000)
	Felvett teljesítmény	725 (290 - 1400)	980 (290 - 1550)	1630 (500 - 2350)	1850 (300 - 3200)
	Névleges áramfelvétel	4,0 (1,8 - 6,4)	4,5 (1,3 - 7,1)	7,5 (2,3 - 10,8)	8,5 (1,5 - 15,5)
	Pdesignh	2500	2800	5100	6000
	SCOP	4,00	4,00	4,00	4,00
Max. felvett teljesítmény	W	1400	1550	2350	3200
Max. áramfelvétel	A	6,4	7,1	11	16
Beltéri légáram	m3/h	550	650	850	1200
Beltéri hangteljesítmény szint	dB(A)	50	50	54	60
Külső hangteljesítmény szint	dB(A)	62	62	65	68
Hűtőközeg		R410A	R410A	R410A	R410A
Hűtőközeg töltet	g	680	830	1270	2050
Üzemi tartomány hűtésben	°C	0~50	0~50	0~50	0~50
Üzemi tartomány fűtésben	°C	-15~30	-15~30	-15~30	-15~30

JÓTÁLLÁSI JEGY

Az egyes tartós fogyasztási cikkekre vonatkozó kötelező jótállásról szóló 151/2003. (IX. 22.) Korm. rendelet szerinti kötelező jótállásra vonatkozóan

A fogyasztó részére értékesítő vállalkozás (a továbbiakban: Vállalkozás) neve és címe:
.....

Termék megnevezése:
.....

Termék típusa:
.....

Termék gyártási száma:
.....

Importőr neve és címe:

Alfasonic Kereskedelmi és Szolgáltató Kft. H-1165 Budapest Imre u. 7

Gyártó neve és címe:

TCL Air Conditioner (Zhongshan) Co., Ltd
No. 59 Nantou Raod West, Nantou Town, Zhongshan City,
Guangdong Province, P.R.China

Vásárlás időpontja:

A termék fogyasztó részére történő átadásának vagy (amennyiben ezt a Vállalkozás, illetve annak megbízottja végzi) az üzembe helyezés* időpontja:
(*a megfelelő aláhúzendó)

A jótállás időtartama:

1 év (12 hónap). E határidő elmulasztása jogvesztéssel jár.

A jótállási határidő kezdete:

A jótállási határidő a termék fogyasztó részére történő átadása, vagy ha az üzembe helyezést a Vállalkozás vagy annak megbízottja végzi, az üzembe helyezés napjával kezdődik.

A jótállási igény érvényesítése:

A fogyasztó jótállási igényét a Vállalkozásnál érvényesítheti.

A Vállalkozás tájékoztatja a vevőt, hogy a jótállás feltétele az üzembe helyezést végző szakember által megállapított – helyi adottságokhoz igazodó - gyakoriságú, ennek hiányában legalább évi 2 alkalommal történő karbantartás elvégzése és ennek igazolása. A karbantartás elvégzését az azt végző szakember által a jótállási jegyen fel kell tüntetni. Amennyiben az előírt gyakoriságú karbantartás nem igazolható a fentiek szerint, úgy a Vállalkozást jótállási kötelezettség nem terheli.

Jótállási szelvény

Termék neve, típusa:
Gyári szám(ok):
A jótállás kezdő dátuma:
A jótállási igény bejelentésének dátuma:
Kijavításra átvétel dátuma:
A javított termék fogyasztó részére visszaadásának dátuma:
A hiba oka:

A javítás módja:

Kicserélt alkatrész(ek):

A javítási munkalap száma:
Ha a terméket kicserélték, a csere időpontja:
A jótállás új határideje:
A legutóbbi igazolt karbantartás dátuma:

.....
A javítást végző bélyegzője, aláírása

Jótállási szelvény

Termék neve, típusa:
Gyári szám(ok):
A jótállás kezdő dátuma:
A jótállási igény bejelentésének dátuma:
Kijavításra átvétel dátuma:
A javított termék fogyasztó részére visszaadásának dátuma:
A hiba oka:

A javítás módja:

Kicserélt alkatrész(ek):

A javítási munkalap száma:
Ha a terméket kicserélték, a csere időpontja:
A jótállás új határideje:
A legutóbbi igazolt karbantartás dátuma:

.....
A javítást végző bélyegzője, aláírása

Jótállási szelvény

Termék neve, típusa:
Gyári szám(ok):
A jótállás kezdő dátuma:
A jótállási igény bejelentésének dátuma:
Kijavításra átvétel dátuma:
A javított termék fogyasztó részére visszaadásának dátuma:
A hiba oka:

A javítás módja:

Kicserélt alkatrész(ek):

A javítási munkalap száma:
Ha a terméket kicserélték, a csere időpontja:
A jótállás új határideje:
A legutóbbi igazolt karbantartás dátuma:

.....
A javítást végző bélyegzője, aláírása

Jótállási szelvény

Termék neve, típusa:
Gyári szám(ok):
A jótállás kezdő dátuma:
A jótállási igény bejelentésének dátuma:
Kijavításra átvétel dátuma:
A javított termék fogyasztó részére visszaadásának dátuma:
A hiba oka:

A javítás módja:

Kicserélt alkatrész(ek):

A javítási munkalap száma:
Ha a terméket kicserélték, a csere időpontja:
A jótállás új határideje:
A legutóbbi igazolt karbantartás dátuma:

.....
A javítást végző bélyegzője, aláírása

Jótállási szelvény

Termék neve, típusa:
Gyári szám(ok):
A jótállás kezdő dátuma:
A jótállási igény bejelentésének dátuma:
Kijavításra átvétel dátuma:
A javított termék fogyasztó részére visszaadásának dátuma:
A hiba oka:

A javítás módja:

Kicserélt alkatrész(ek):

A javítási munkalap száma:
Ha a terméket kicserélték, a csere időpontja:
A jótállás új határideje:
A legutóbbi igazolt karbantartás dátuma:

.....
A javítást végző bélyegzője, aláírása

Jótállási szelvény

Termék neve, típusa:
Gyári szám(ok):
A jótállás kezdő dátuma:
A jótállási igény bejelentésének dátuma:
Kijavításra átvétel dátuma:
A javított termék fogyasztó részére visszaadásának dátuma:
A hiba oka:

A javítás módja:

Kicserélt alkatrész(ek):

A javítási munkalap száma:
Ha a terméket kicserélték, a csere időpontja:
A jótállás új határideje:
A legutóbbi igazolt karbantartás dátuma:

.....
A javítást végző bélyegzője, aláírása

KARBANTARTÁSI SZELVÉNY 1.

A termék neve és típusa:.....
Gyári szám(ok):.....
A karbantartás dátuma:.....
A vevő neve:.....
A vevő címe, telefonszáma:.....

Beszívott levegő hőmérséklet:..... °C
Kifújt levegő hőmérséklet:..... °C
Szívóoldali nyomás:..... bar
Áramfelvétel:..... A
Az elvégzett műveletek rövid leírása:.....

A karbantartást végző neve, Zöldkártya típusa és száma:.....

Dátum:.....

.....
a karbantartást végző szerviz bélyegzője (aláírás)

KARBANTARTÁSI SZELVÉNY 2.

A termék neve és típusa:.....
Gyári szám(ok):.....
A karbantartás dátuma:.....
A vevő neve:.....
A vevő címe, telefonszáma:.....

Beszívott levegő hőmérséklet:..... °C
Kifújt levegő hőmérséklet:..... °C
Szívóoldali nyomás:..... bar
Áramfelvétel:..... A
Az elvégzett műveletek rövid leírása:.....

A karbantartást végző neve, Zöldkártya típusa és száma:.....

Dátum:.....

.....
a karbantartást végző szerviz bélyegzője (aláírás)

KARBANTARTÁSI SZELVÉNY 3.

A termék neve és típusa:.....
Gyári szám(ok):.....
A karbantartás dátuma:.....
A vevő neve:.....
A vevő címe, telefonszáma:.....

Beszívott levegő hőmérséklet:..... °C
Kifújt levegő hőmérséklet:..... °C
Szívóoldali nyomás:..... bar
Áramfelvétel:..... A
Az elvégzett műveletek rövid leírása:.....

A karbantartást végző neve, Zöldkártya típusa és száma:.....

Dátum:.....

.....
a karbantartást végző szerviz bélyegzője (aláírás)

KARBANTARTÁSI SZELVÉNY 4.

A termék neve és típusa:.....
Gyári szám(ok):.....
A karbantartás dátuma:.....
A vevő neve:.....
A vevő címe, telefonszáma:.....

Beszívott levegő hőmérséklet:..... °C
Kifújt levegő hőmérséklet:..... °C
Szívóoldali nyomás:..... bar
Áramfelvétel:..... A
Az elvégzett műveletek rövid leírása:.....

A karbantartást végző neve, Zöldkártya típusa és száma:.....

Dátum:.....

.....
a karbantartást végző szerviz bélyegzője (aláírás)

KARBANTARTÁSI SZELVÉNY 5.

A termék neve és típusa:.....
Gyári szám(ok):.....
A karbantartás dátuma:.....
A vevő neve:.....
A vevő címe, telefonszáma:.....

Beszívott levegő hőmérséklet:..... °C
Kifújt levegő hőmérséklet:..... °C
Szívóoldali nyomás:..... bar
Áramfelvétel:..... A
Az elvégzett műveletek rövid leírása:.....

A karbantartást végző neve, Zöldkártya típusa és száma:.....

Dátum:.....

.....
a karbantartást végző szerviz bélyegzője (aláírás)

KARBANTARTÁSI SZELVÉNY 6.

A termék neve és típusa:.....
Gyári szám(ok):.....
A karbantartás dátuma:.....
A vevő neve:.....
A vevő címe, telefonszáma:.....

Beszívott levegő hőmérséklet:..... °C
Kifújt levegő hőmérséklet:..... °C
Szívóoldali nyomás:..... bar
Áramfelvétel:..... A
Az elvégzett műveletek rövid leírása:.....

A karbantartást végző neve, Zöldkártya típusa és száma:.....

Dátum:.....

.....
a karbantartást végző szerviz bélyegzője (aláírás)

TÁJÉKOZTATÓ A KÖTELEZŐ JÓTÁLLÁS ALAPJÁN FENNÁLLÓ JÓTÁLLÁSI JOGOKRÓL

Az egyes tartós fogyasztási cikkekre vonatkozó kötelező jótállásról szóló 151/2003. (IX. 22.) Korm. rendelet (a továbbiakban: Korm. rendelet) értelmében fogyasztó és vállalkozás közötti szerződés keretében eladott, a Korm. rendelet 1. mellékletben felsorolt új tartós fogyasztási cikkekre a rendelet szabályai szerint jótállási kötelezettség terjed ki.

Nem tartozik jótállás alá a hiba,

ha annak oka a termék fogyasztó részére való átadását követően lépett fel, így például, ha a hibát

- szakszerűtlen üzembe helyezés (kivéve, ha az üzembe helyezést a vállalkozás, vagy annak megbízottja végezte el)
- rendeltetésellenes használat, a használati-kezelési útmutatóban foglaltak figyelmen kívül hagyása (ide tartozik a karbantartási kötelezettség elmulasztása is tekintettel arra, hogy a rendeltetészerű használathoz klímaberendezések esetében a legalább évi 2 alkalommal - de a helyi adottságoktól függően az üzembe helyező szakember által előírt ennél gyakrabban – történő karbantartás elmulasztása a klímaberendezés eltömődését, és ezáltal a motor leégését eredményezheti)
- helytelen tárolás vagy kezelés, rongálás, a készülék módosítása, nem gyári alkatrészek beépítése, helytelen elektromos megtáplálás, nem megfelelő elektromos rendszerhez való csatlakoztatás,
- elemi kár, természeti csapás okozta.

A jótállási igény érvényesítése

A jótállási igény a jótállási jeggyel érvényesíthető. Jótállási jegy fogyasztó rendelkezésére bocsátásának elmaradása esetén a szerződés megkötését bizonyítottnak kell tekinteni, ha az ellenérték megfizetését igazoló bizonylatot - az általános forgalmi adóról szóló törvény alapján kibocsátott számlát vagy nyugtát - a fogyasztó bemutatja. Ebben az esetben a jótállásból eredő jogok az ellenérték megfizetését igazoló bizonylattal érvényesíthetőek.

A fogyasztó a hiba felfedezése után késedelem nélkül köteles a hibát a Vállalkozással közölni. A közlés késedelméből eredő kárért a fogyasztó felelős. Kárenyhítési kötelezettsége körében a fogyasztó köteles a meghibásodott készüléket kikapcsolni és áramtalanítani. A hibás készülék további üzemeltetéséből eredő kárért a fogyasztó felel.

A fogyasztó jogai jótállás keretébe tartozó hiba esetén:

Jótállás keretébe tartozó hiba esetén a fogyasztó

- elsősorban – választása szerint – kijavítást vagy kicserélést követelhet, kivéve, ha a választott jótállási igény teljesítése lehetetlen, vagy ha az a vállalkozásnak a másik jótállási igény teljesítésével összehasonlítva aránytalan többletköltséget eredményezne, figyelembe véve a szolgáltatás hibátlan állapotban képviselt értékét, a szerződésszegés súlyát és a jótállási igény teljesítésével a fogyasztónak okozott érdeksérelmet.
- ha a vállalkozás a kijavítást vagy a kicserélést nem vállalta, e kötelezettségének megfelelő határidőn belül, a fogyasztó érdekeit kímélve nem tud eleget tenni, vagy ha a fogyasztónak a kijavításhoz vagy a kicseréléshez fűződő érdeke megszűnt, a fogyasztó – választása szerint – a vételár arányos leszállítását igényelheti, a hibát a vállalkozás költségére maga kijavíthatja vagy mással kijavíttathatja, vagy elállhat a szerződéstől. Jelentéktelen hiba miatt elállásnak nincs helye.

A fogyasztó a választott jogáról másokra térhet át. Az áttéréssel okozott költséget köteles a vállalkozásnak megfizetni, kivéve, ha az áttérésre a vállalkozás adott okot, vagy az áttérés egyébként indokolt volt.

Meghibásodás miatti 3 napon belüli csereigény:

Ha a fogyasztó a termék meghibásodása miatt a vásárlástól (üzembe helyezéstől) számított három munkanapon belül érvényesít csereigényt, a vállalkozás nem hivatkozhat aránytalan többletköltségre, hanem köteles a terméket kicserélni, feltéve, hogy a meghibásodás a rendeltetésszerű használatot akadályozza.

Kijavítás és kicserélés

A kijavítást vagy kicserélést – a termék tulajdonságaira és a fogyasztó által elvárható rendeltetésére figyelemmel – megfelelő határidőn belül, a fogyasztó érdekeit kímélve kell elvégezni. A vállalkozásnak törekednie kell arra, hogy a kijavítást vagy kicserélést legfeljebb tizenöt napon belül elvégezze.

A kijavítás során a termékbe csak új alkatrész kerülhet beépítésre.

Nem számít bele a jótállási időbe a kijavítási időnek az a része, amely alatt a fogyasztó a terméket nem tudja rendeltetésszerűen használni. A jótállási idő a terméknek vagy a termék részének kicserélése (kijavítása) esetén a kicserélt (kijavított) termékre (termékrészre), valamint a kijavítás következményeként jelentkező hiba tekintetében újból kezdődik.

Költségek

A jótállási kötelezettség teljesítésével kapcsolatos költségek a vállalkozást terhelik.

A rögzített bekötésű, illetve a 10 kg-nál súlyosabb, vagy tömegközlekedési eszközön kézi csomagként nem szállítható terméket – a járművek kivételével – az üzemeltetés helyén kell megjavítani. Ha a javítás az üzemeltetés helyén nem végezhető el, a le- és felszerelésről, valamint az el- és visszaszállításról a vállalkozás gondoskodik.

A jótállás nem érinti a fogyasztó jogszabályból eredő jogainak érvényesítését.

Fogyasztói jogvita esetén a fogyasztó a megyei (fővárosi) kereskedelmi és iparkamarák mellett működő békéltető testület eljárását is kezdeményezheti.

A vállalkozás a minőségi kifogás bejelentésekor a fogyasztó és vállalkozás közötti szerződés keretében eladott dolgokra vonatkozó szavatossági és jótállási igények intézésének eljárási szabályairól szóló 19/2014. (IV. 29.) NGM rendelet (a továbbiakban: NGM rendelet) 4. §-a szerint köteles – az ott meghatározott tartalommal – jegyzőkönyvet felvenni és annak másolatát haladéktalanul és igazolható módon a fogyasztó rendelkezésére bocsátani. A vállalkozás, illetve a javítószolgálat (szerviz) a termék javításra való átvételekor az NGM rendelet 6. §-a szerinti elismervény átadására köteles.

TÁJÉKOZTATÓ
Az Alfasonic KFT. NAGYKERESKEDŐ ÁLTAL VÁLLALT ÖNKÉNTES JÓTÁLLÁS
ALAPJÁN FENNÁLLÓ JÓTÁLLÁSI JOGOKRÓL

Az Alfasonic Kft. nagykereskedő az általa a Magyar Köztársaság területén nem fogyasztók részére értékesített klímaberendezésekre önkéntes jótállást vállal készülékcsere és a javítási költségek megtérítésére vonatkozóan Az Alfasonic Kft. honlapján (www.alfasonic.hu) megtalálható ÁSZF-ben részletezett módon és mértékig, az ott leírt feltételek maradéktalan teljesítése esetén. A meghibásodott készülékek javítását Az Alfasonic Kft. nem vállalja, a javításról a végfelhasználó részére értékesítő kiskereskedő köteles gondoskodni. A végfelhasználó jótállási igényét kizárólag a kiskereskedőn, illetve amennyiben ez a kiskereskedővel nem azonos, - erre vonatkozó megállapodás alapján - a klímaberendezés üzembe helyezését végző szervizen – a továbbiakban: Szerviz - keresztül érvényesítheti. A javítási költségek Alfasonic Kft. általi önkéntes jótállás keretében vállalt maximális díjtételeit és az önkéntes jótállás részletes szabályait az ÁSZF melléklete tartalmazza.

A jótállási idő kezdete a klímaberendezés szakszerű üzembe helyezésének napja, de legkésőbb Az Alfasonic Kft. általi értékesítést (klímaberendezés kiskereskedő általi átvételét) követő 365. nap.

A jótállási idő Az Alfasonic Kft. által forgalmazott készülékek típusai szerint:

TCL készülékek	1 év

Az Alfasonic Kft. által vállalt jótállás elengedhetetlen feltétele a klímaberendezés erre jogosult szakember általi szakszerű üzembe helyezése és az üzembe helyezést végző szakember által megállapított – helyi adottságokhoz igazodó - gyakoriságú, ennek hiányában legalább évi 2 alkalommal történő karbantartás elvégzése és ennek igazolása. Amennyiben az előírt gyakoriságú karbantartás nem igazolható a fentiek szerint, úgy Az Alfasonic Kft-t jótállási kötelezettség nem terheli.

A hatályos jogszabályok előírásai értelmében klímaberendezések telepítését, szervizelését, karbantartását, javítását és használaton kívül helyezését csak a jogszabályokban meghatározott képesítéssel rendelkező szakember végezheti el.

A legalább 5 tonna CO₂-egyenértéknek megfelelő mennyiségű, nem hab formájában tárolt fluortartalmú üvegházhatású gázokat tartalmazó berendezések üzemeltetőinek gondoskodniuk kell a berendezések szivárgásvizsgálatáról. A szivárgásvizsgálat részletes szabályait az Európai Parlament és a Tanács 517/2014/EU Rendelete tartalmazza.

Figyelem!

A berendezés a Kyotói Jegyzőkönyv hatálya alá tartozó, fluorozott üvegházhatású hűtőközeget tartalmaz!

A hűtőközeg megnevezése: R410a

Üvegházhatás tényezője (GWP): 2088

Figyelem!

A hűtőfolyadék szivárgása hozzájárul a globális felmelegedéshez. Minél kisebb egy hűtőfolyadék globális felmelegedési potenciálja (GWP-je), annál kevésbé járul hozzá a globális felmelegedéshez, ha a légkörbe kerül. A készülékben található hűtőfolyadék GWP-je 2088. Ez azt jelenti, hogy ha ebből a hűtőfolyadékból 1 kilogramm a légkörbe kerülne, akkor a globális felmelegedésre 100 év alatt 2088-szor akkora hatást gyakorolna, mint 1 kg szén-dioxid.

R410a

	kg	CO ₂ egyenérték (tonna):
① Gyári alaptöltet		
② Helyszíni kiegészítő töltet:		
①+② Összes töltet:		

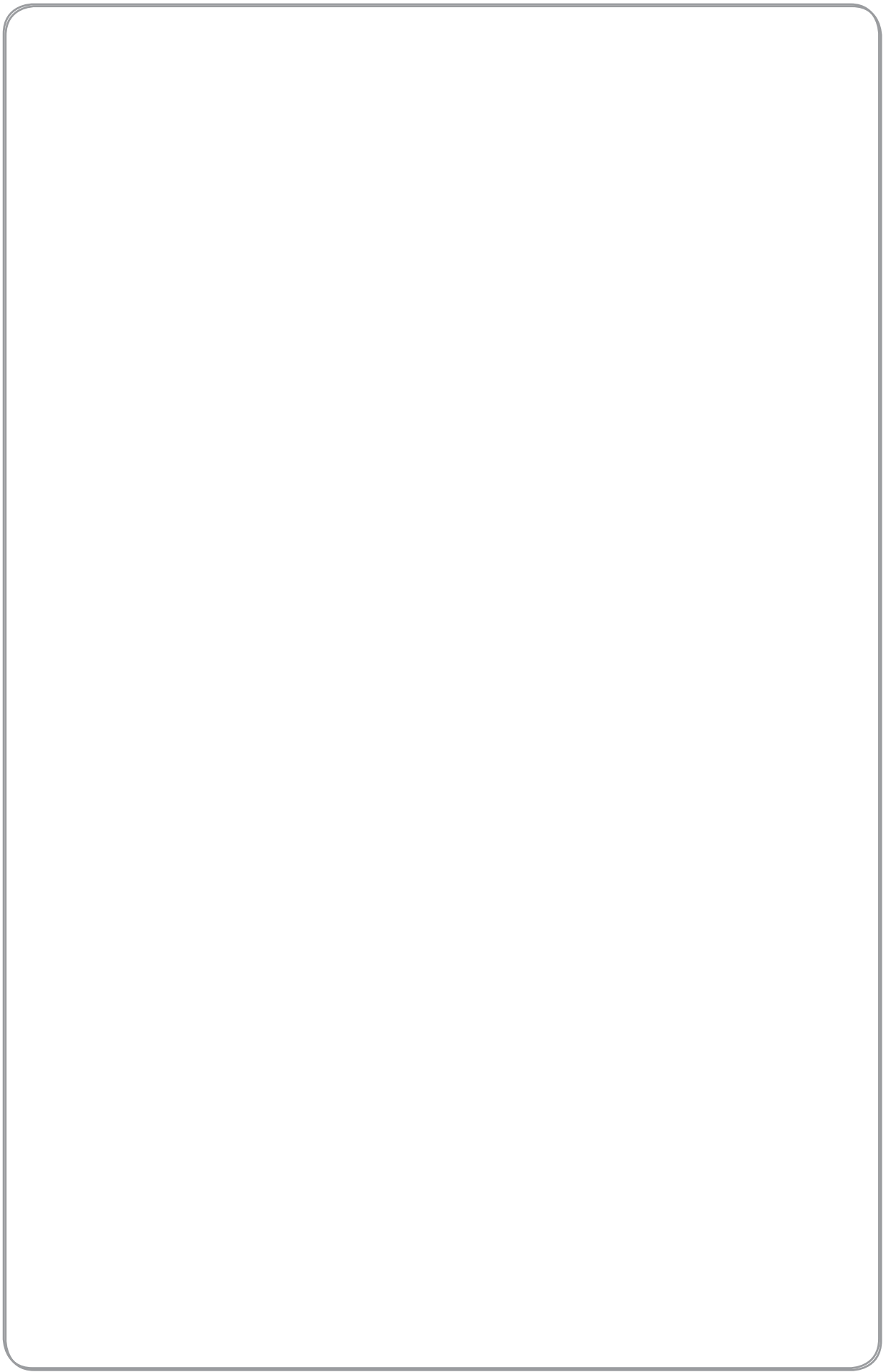

Alfasonic Kereskedelmi és
Szolgáltató Kft.
H-1165 Budapest Imre u. 7.
telefon: (+36 1) 296 2720
www.alfasonic.hu,
info@alfasonic.hu